



Ванны моечные, рукомойники

Архангельск (8182)63-90-72
Астана (7172)727-132
Астрахань (8512)99-46-04
Барнаул (3852)73-04-60
Белгород (4722)40-23-64
Брянск (4832)59-03-52
Владивосток (423)249-28-31
Волгоград (844)278-03-48
Вологда (8172)26-41-59
Воронеж (473)204-51-73
Екатеринбург (343)384-55-89

Иваново (4932)77-34-06
Ижевск (3412)26-03-58
Иркутск (395)279-98-46
Казань (843)206-01-48
Калининград (4012)72-03-81
Калуга (4842)92-23-67
Кемерово (3842)65-04-62
Киров (8332)68-02-04
Краснодар (861)203-40-90
Красноярск (391)204-63-61
Курск (4712)77-13-04
Липецк (4742)52-20-81

Магнитогорск (3519)55-03-13
Москва (495)268-04-70
Мурманск (8152)59-64-93
Набережные Челны (8552)20-53-41
Нижний Новгород (831)429-08-12
Новокузнецк (3843)20-46-81
Новосибирск (383)227-86-73
Омск (3812)21-46-40
Орел (4862)44-53-42
Оренбург (3532)37-68-04
Пенза (8412)22-31-16

Пермь (342)205-81-47
Ростов-на-Дону (863)308-18-15
Рязань (4912)46-61-64
Самара (846)206-03-16
Санкт-Петербург (812)309-46-40
Саратов (845)249-38-78
Севастополь (8692)22-31-93
Симферополь (3652)67-13-56
Смоленск (4812)29-41-54
Сочи (862)225-72-31
Ставрополь (8652)20-65-13

Сургут (3462)77-98-35
Тверь (4822)63-31-35
Томск (3822)98-41-53
Тула (4872)74-02-29
Тюмень (3452)66-21-18
Ульяновск (8422)24-23-59
Уфа (347)229-48-12
Хабаровск (4212)92-98-04
Челябинск (351)202-03-61
Череповец (8202)49-02-64
Ярославль (4852)69-52-93

Киргизия (996)312-96-26-47 Казахстан (772)734-952-31 Таджикистан (992)427-82-92-69





НЕЙТРАЛЬНОЕ ОБОРУДОВАНИЕ

ВАННЫ МОЕЧНЫЕ

Ванны моечные используются для мытья продуктов питания, подлежащих гигиенической обработке. Кроме того, ванны моечные применяются для мытья посуды и кухонного инвентаря на предприятиях общепита: столовых, ресторанах, кафе, барах. В ассортименте RADA представлены ванны с цельнотянутыми емкостями (серия ПРОФИ), со сварными емкостями (серия ЭКОНОМ), а также ванны котломоечные со сварными емкостями (серия ЭКОНОМ). Ванны имеют сварную конструкцию с обвязкой. Стандартный комплект включает выпуск и переход, устройство разрыва струи.

ВАННЫ МОЕЧНЫЕ С ЦЕЛНОТЯНУТОЙ ЕМКОСТЬЮ (ПРОФИ)

Материал изготовления – полностью нержавеющая сталь AISI-304, имеют объемный борт, каркас – профиль 25x25 мм. В стандартную комплектацию входит обвязка с креплением системы слива и комплект выпуска и перехода, устройство разрыва струи. Сливное отверстие D=50 мм, отверстие под смеситель D=35 мм, с заглушкой. Имеют регулируемые по высоте опоры. Изделия размещены на поддоны и упакованы в короб из картона.



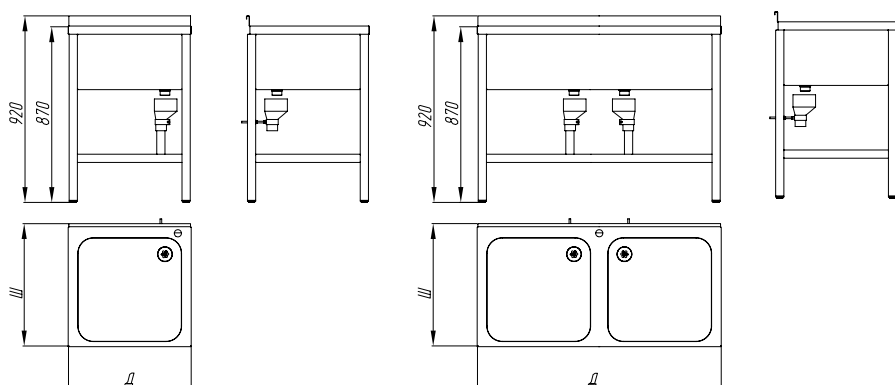

Модель	Габариты (ДхШхВ), мм	Емкость	Шт.	Логистическая информация			
				Масса, кг	Масса с упаковкой, кг	Объем упаковки, м ³	Размер коробки (ДхШхВ)
							
BB1/553-6/6БН	600x600x870(920)	500x500x300	1	17,5	23,5	0,4	660x620x970
BB1/553-6/7БН	600x700x870(920)	500x500x300	1	17,5	23,5	0,46	660x720x970
BB2/553-12/6БН	1200x600x870(920)	500x500x300	2	25,6	34,5	0,76	1260x620x970
BB2/553-12/7БН	1200x700x870(920)	500x500x300	2	28,6	37,5	0,88	1260x720x970
BB3/553-18/6БН	1800x600x870(920)	500x500x300	3	40	50	1,1	1860x620x970
BB3/553-18/7БН	1800x700x870(920)	500x500x300	3	43	54	1,3	1860x720x970



НЕЙТРАЛЬНОЕ ОБОРУДОВАНИЕ ВАННЫ МОЕЧНЫЕ

ВАННЫ МОЕЧНЫЕ СО СВАРНОЙ ЕМКОСТЬЮ (ЭКОНОМ)

Материал изготовления – нержавеющая сталь AISI-304 (столешница, ванна), обвязка, каркас (уголок) – прошедшая гальваническую обработку сталь, окрашенная порошковой краской. Стандартный комплект включает выпуск и переход, устройство разрыва струи. Сливное отверстие D=50 мм, отверстие под смеситель D=35 мм, с заглушкой. Имеют объемный борт, регулируемые по высоте опоры. Изделия поставляются в разобранном виде и упакованы в короб из картона.



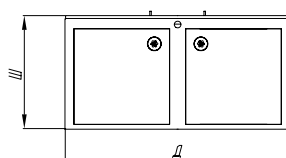
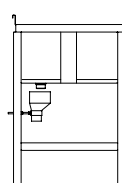
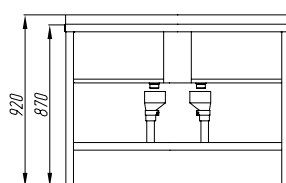
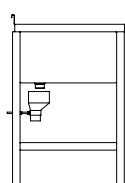
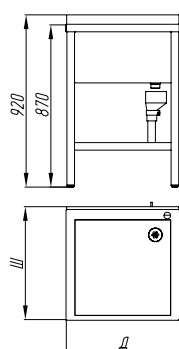

Модель	Габариты (ДхШхВ), мм	Емкость	Шт.	Логистическая информация			
				Масса, кг	Масса с упаковкой, кг	Объем упаковки, м ³	Размер коробки (ДхШхВ)
							
BM1-5/6Б	500x600x870(920)	400x430x300	1	15	20,5	0,34	560x620x970
BM1-6/6Б	600x600x870(920)	500x430x300	1	16,6	22,4	0,4	660x620x970
BM1-6/7Б	600x700x870(920)	500x530x400	1	19	25	0,46	660x720x970
BM1-7/7Б	700x700x870(920)	600x530x400	1	21	26	0,53	730x750x470
BM1-7/8Б	700x800x870(920)	600x630x500	1	26,5	30	0,35	730x850x570
BM1-8/8Б	800x800x870(920)	700x630x500	1	28,5	34	0,4	830x850x890
BM2-10/6Б	1000x600x870(920)	400x430x300	2	27,5	30,5	0,26	1055x640x390
BM2-12/6Б	1200x600x870(920)	500x430x300	2	29,5	33,5	0,31	1255x640x390
BM2-12/7Б	1200x700x870(920)	500x530x400	2	33,7	38,5	0,46	1255x740x490
BM2-14/7Б	1400x700x870(920)	600x530x400	2	37	42,5	0,53	1455x740x490
BM2-14/8Б	1400x800x870(920)	600x630x500	2	48	54,5	0,72	1455x840x590
BM2-16/8Б	1600x800x870(920)	700x630x500	2	51,2	58,5	0,82	1655x840x590
BM3-15/6Б	1500x600x870(920)	400x430x300	3	38,1	45	0,4	1555x640x390
BM3-18/6Б	1800x600x870(920)	400x430x300	3	42,4	50	0,47	1855x640x390
BM3-18/7Б	1800x700x870(920)	530x530x400	3	48,2	56	0,68	1855x740x490



НЕЙТРАЛЬНОЕ ОБОРУДОВАНИЕ ВАННЫ КОТЛОМОЕЧНЫЕ РУКОМОЙНИК

Ванны предназначены для мойки крупногабаритного инвентаря. Материал изготовления – нержавеющая сталь AISI-304 (ванна, столешница) и прошедшая гальваническую обработку сталь, покрытая порошковой краской (обвязка, каркас-уголок). Стандартный комплект включает выпуск и переход, устройство разрыва струи, обвязку. Сливное отверстие D=50 мм, отверстие под смеситель D=35 мм, с заглушкой. Имеют объемный борт. Ванны поставляются в разобранном виде. Имеют регулируемые по высоте опоры. Изделия упакованы в короб из картона.



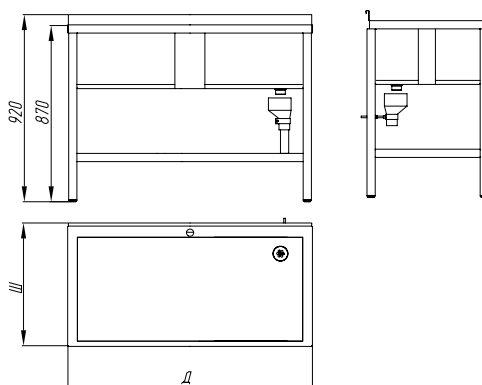

ВАННЫ КОТЛОМОЕЧНЫЕ С БОРТОМ (ЭКОНОМ)

Модель	Габариты (ДхШхВ), мм	Емкость	Логистическая информация			
			Масса, кг	Масса с упаковкой, кг	Объем упаковки, м ³	Размер коробки (ДхШхВ)
						
ВМК-10/6Б	1000x600x870(920)	900x430x300	25,5	29	0,26	1055x640x390
ВМК-12/6Б	1200x600x870(920)	1100x430x300	27,6	31,5	0,31	1255x640x390
ВМК-12/7Б	1200x700x870(920)	1100x530x400	31,7	36,5	0,46	1255x740x490



РУКОМОЙНИКИ

Материал изготовления – нержавеющая сталь AISI-304. Высота борта 70 мм. Поставляется в комплекте со сливным сифоном и смесителем «хирургического типа» (возможно открытие/закрытие нажатием локтя). Крепится к стене. Упакован в короб из картона.

Модель	Габариты (ДхШхВ), мм	Логистическая информация			
		Масса, кг	Масса с упаковкой, кг	Объем упаковки, м ³	Размер коробки (ДхШхВ)
					
Рукомойник 03	530x530x230	6,2	10	0,16	562x545x300



Архангельск (8182)63-90-72
Астана (7172)727-132
Астрахань (8512)99-46-04
Барнаул (3852)73-04-60
Белгород (4722)40-23-64
Брянск (4832)59-03-52
Владивосток (423)249-28-31
Волгоград (844)278-03-48
Вологда (8172)26-41-59
Воронеж (473)204-51-73
Екатеринбург (343)384-55-89

Иваново (4932)77-34-06
Ижевск (3412)26-03-58
Иркутск (395)279-98-46
Казань (843)206-01-48
Калининград (4012)72-03-81
Калуга (4842)92-23-67
Кемерово (3842)65-04-62
Киров (8332)68-02-04
Краснодар (861)203-40-90
Красноярск (391)204-63-61
Курск (4712)77-13-04
Липецк (4742)52-20-81

Магнитогорск (3519)55-03-13
Москва (495)268-04-70
Мурманск (8152)59-64-93
Набережные Челны (8552)20-53-41
Нижний Новгород (831)429-08-12
Новокузнецк (3843)20-46-81
Новосибирск (383)227-86-73
Омск (3812)21-46-40
Орел (4862)44-53-42
Оренбург (3532)37-68-04
Пенза (8412)22-31-16

Пермь (342)205-81-47
Ростов-на-Дону (863)308-18-15
Рязань (4912)46-61-64
Самара (846)206-03-16
Санкт-Петербург (812)309-46-40
Саратов (845)249-38-78
Севастополь (8692)22-31-93
Симферополь (3652)67-13-56
Смоленск (4812)29-41-54
Сочи (862)225-72-31
Ставрополь (8652)20-65-13

Сургут (3462)77-98-35
Тверь (4822)63-31-35
Томск (3822)98-41-53
Тула (4872)74-02-29
Тюмень (3452)66-21-18
Ульяновск (8422)24-23-59
Уфа (347)229-48-12
Хабаровск (4212)92-98-04
Челябинск (351)202-03-61
Череповец (8202)49-02-64
Ярославль (4852)69-52-93

Киргизия (996)312-96-26-47 Казахстан (772)734-952-31 Таджикистан (992)427-82-92-69

<http://www.rada2000.nt-rt.ru> || rda@nt-rt.ru