



Подставки, полки, стеллажи

Архангельск (8182)63-90-72
 Астана (7172)727-132
 Астрахань (8512)99-46-04
 Барнаул (3852)73-04-60
 Белгород (4722)40-23-64
 Брянск (4832)59-03-52
 Владивосток (423)249-28-31
 Волгоград (844)278-03-48
 Вологда (8172)26-41-59
 Воронеж (473)204-51-73
 Екатеринбург (343)384-55-89

Иваново (4932)77-34-06
 Ижевск (3412)26-03-58
 Иркутск (395)279-98-46
 Казань (843)206-01-48
 Калининград (4012)72-03-81
 Калуга (4842)92-23-67
 Кемерово (3842)65-04-62
 Киров (8332)68-02-04
 Краснодар (861)203-40-90
 Красноярск (391)204-63-61
 Курск (4712)77-13-04
 Липецк (4742)52-20-81

Магнитогорск (3519)55-03-13
 Москва (495)268-04-70
 Мурманск (8152)59-64-93
 Набережные Челны (8552)20-53-41
 Нижний Новгород (831)429-08-12
 Новокузнецк (3843)20-46-81
 Новосибирск (383)227-86-73
 Омск (3812)21-46-40
 Орел (4862)44-53-42
 Оренбург (3532)37-68-04
 Пенза (8412)22-31-16

Пермь (342)205-81-47
 Ростов-на-Дону (863)308-18-15
 Рязань (4912)46-61-64
 Самара (846)206-03-16
 Санкт-Петербург (812)309-46-40
 Саратов (845)249-38-78
 Севастополь (8692)22-31-93
 Симферополь (3652)67-13-56
 Смоленск (4812)29-41-54
 Сочи (862)225-72-31
 Ставрополь (8652)20-65-13

Сургут (3462)77-98-35
 Тверь (4822)63-31-35
 Томск (3822)98-41-53
 Тула (4872)74-02-29
 Тюмень (3452)66-21-18
 Ульяновск (8422)24-23-59
 Уфа (347)229-48-12
 Хабаровск (4212)92-98-04
 Челябинск (351)202-03-61
 Череповец (8202)49-02-64
 Ярославль (4852)69-52-93

Киргизия (996)312-96-26-47 Казахстан (772)734-952-31 Таджикистан (992)427-82-92-69

ПОЛКИ ДЛЯ РАЗДЕЛОЧНЫХ ДОСОК

Предназначены для хранения и сушки разделочных досок. Настенные полки – наиболее практичный вариант заполнения пространства в рабочей зоне горячих цехов и моечных отделений профессиональной кухни. В серии ПРОФИ преимущественно используется нержавеющая сталь AISI-304, с большим содержанием никеля, который придает материалу высокую стойкость к коррозии и долговечность. Изделия поставляются в разобранном виде, упакованы в картонный короб.

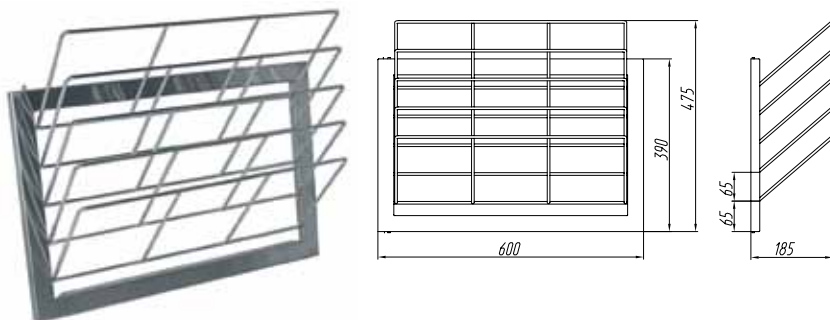

Общая информация	ПД-6/2Н
Габариты (ДхШхВ), мм	600x185x390(475)

Логистическая информация

			Упаковка: короб из картона ДхШхВ = 630x185x50 мм
--	--	--	---

ПОЛКИ ДЛЯ КРЫШЕК

Предназначены для хранения и временной расстановки крышек. Настенные полки – наиболее практичный вариант заполнения пространства в рабочей зоне горячих цехов и моечных отделений профессиональной кухни. В серии ПРОФИ преимущественно используется нержавеющая сталь AISI-304, с большим содержанием никеля, который придает материалу высокую стойкость к коррозии и долговечность. Изделия поставляются в разобранном виде, упакованы в картонный короб.

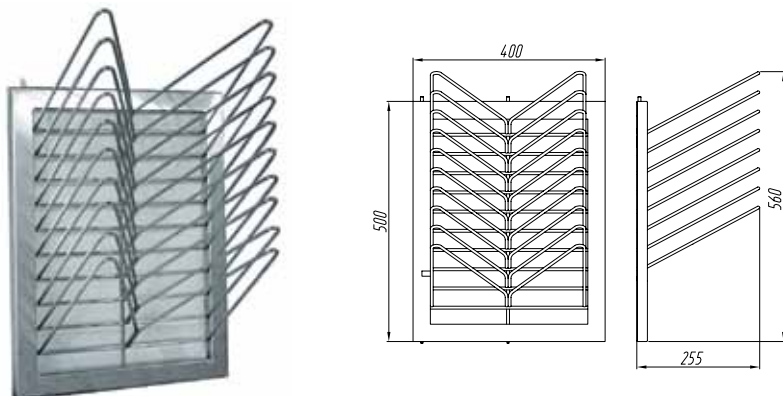

Общая информация	ПКК-4/3Н
Габариты (ДхШхВ), мм	400x255x500(560)

Логистическая информация

			Упаковка: короб из картона ДхШхВ = 525x425x95 мм
--	--	--	---

ПОЛКИ МНОГОЯРУСНЫЕ

Полка настенная многоярусная ПМ 3-10/4Н серии ПРОФИ предназначена для хранения различных видов продуктов, посуды, инвентаря. Полка настенная ПМ 3-10/4Н имеет три яруса, которые крепятся к двум кронштейнам. Настенные полки – наиболее практичный вариант заполнения пространства в рабочей зоне горячих цехов и моечных отделений профессиональной кухни. В серии ПРОФИ преимущественно используется нержавеющая сталь марки AISI-304, с большим содержанием никеля, который придает материалу высокую стойкость к коррозии и долговечность. Изделия поставляются в разобранном виде, упакованы в картонный короб.



Общая информация	ПМ-3-10/4Н
Габариты (ДхШхВ), мм	1000x420x960





Логистическая информация

			Упаковка: короб из картона ДхШхВ = 1065x440x110 мм
--	--	--	---

НЕЙТРАЛЬНОЕ ОБОРУДОВАНИЕ ПОЛКИ

ПОЛКИ СПЛОШНЫЕ



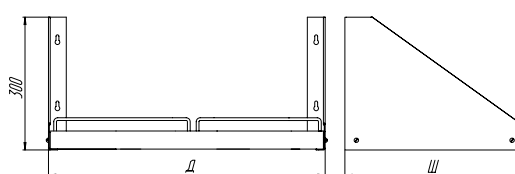

Полка настенная сплошная серии ПРОФИ предназначена для хранения различных видов продуктов, посуды, инвентаря. Настенные полки – наиболее практичный вариант заполнения пространства в рабочей зоне горячих цехов и моечных отделений профессиональной кухни. Изделия поставляются в разобранном виде, упакованы в картонный короб.

Модель	Габариты (ДхШхВ), мм	Логистическая информация			
		Масса, кг	Масса с упаковкой, кг	Объем упаковки, м ³	Размер коробки (ДхШхВ)
					
ПС-10/4Н-430	1000x400x300	5,7	6,5	0,032	1030x420x75
ПС-12/4Н-430	1200x400x300	6,6	7,5	0,038	1230x420x75
ПС-15/4Н-430	1500x400x300	7,9	9	0,047	1530x420x75



ПОЛКИ СПЛОШНЫЕ С СУШКОЙ

Полка сплошная с сушкой ПСС-10/3Н серии ПРОФИ предназначена для сушки и хранения посуды. Настенные полки – наиболее практичный вариант заполнения пространства в рабочей зоне горячих цехов и моечных отделений профессиональной кухни. В серии ПРОФИ преимущественно используется нержавеющая сталь марки AISI-304 с большим содержанием никеля, который придает материалу высокую стойкость к коррозии и долговечность. Изделие поставляется в разобранном виде, упаковано в картонный короб.



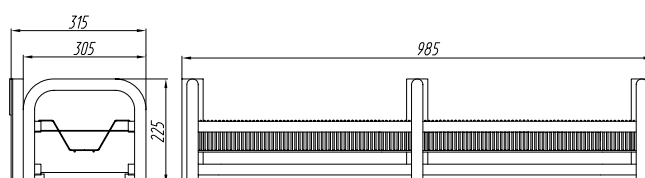

Модель	Габариты (ДхШхВ), мм	Логистическая информация			
		Масса, кг	Масса с упаковкой, кг	Объем упаковки, м ³	Размер коробки (ДхШхВ)
					
ПСС-10/3Н	985x315x225	5,5	7,8	0,09	1020x340x250



НЕЙТРАЛЬНОЕ ОБОРУДОВАНИЕ ПОЛКИ

ПОЛКИ ОТКРЫТЫЕ



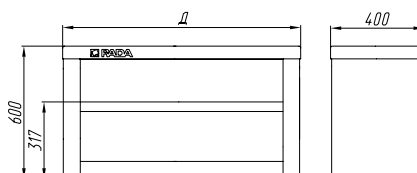

Полка настенная открытая серии ПРОФИ предназначена для хранения различных видов продуктов, посуды, инвентаря. Настенная полка – наиболее практичный вариант заполнения пространства в рабочей зоне горячих цехов и моечных отделений профессиональной кухни. Изделие упаковано в картонный короб. Комплектуется регулируемой по высоте полкой.

Модель	Габариты (ДхШхВ), мм	Логистическая информация			
		Масса, кг	Масса с упаковкой, кг	Объем упаковки, м ³	Размер коробки (ДхШхВ)
					
ПО-8/4Н-430	800x400x600	18	21	0,26	870x455x615
ПО-10/4Н-430	1000x400x600	21	24,5	0,32	1070x455x615
ПО-12/4Н-430	1200x400x600	24	27,5	0,38	1270x455x615
ПО-15/4Н-430	1500x400x600	29	33	0,47	1570x455x615



ПОЛКИ ОТКРЫТЫЕ С СУШКОЙ

Полка настенная с сушкой серии ПРОФИ предназначена для хранения посуды и инвентаря. Настенная полка – наиболее практичный вариант заполнения пространства в рабочей зоне горячих цехов и моечных отделений на профессиональной кухне. Встроенная сушка для посуды обеспечивает более эффективное распределение посуды и инвентаря. Изделие упаковано в картонный короб. Комплектуется двумя регулируемыми по высоте полками-решетками.



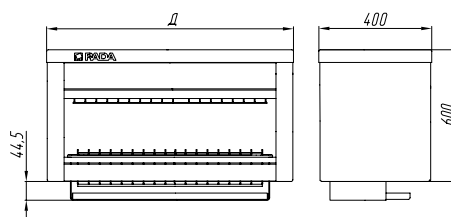

Модель	Габариты (ДхШхВ), мм	Логистическая информация			
		Масса, кг	Масса с упаковкой, кг	Объем упаковки, м ³	Размер коробки (ДхШхВ)
					
ПОС-8/4Н-430	800x400x600	21,6	24,6	0,26	870x455x615
ПОС-10/4Н-430	1000x400x600	28,1	31,5	0,32	1070x455x615
ПОС-12/4Н-430	1200x400x600	34,2	38	0,38	1270x455x615
ПОС-15/4Н-430	1500x400x600	38,2	42,5	0,47	1570x455x615



НЕЙТРАЛЬНОЕ ОБОРУДОВАНИЕ ПОЛКИ

ПОЛКИ-КУПЕ



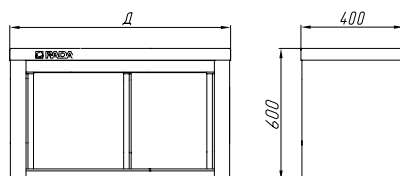

Полка настенная с дверцами-купе серии ПРОФИ предназначена для хранения различных видов продуктов, посуды, инвентаря. Настенная полка – наиболее практичный вариант заполнения пространства в рабочей зоне горячих цехов и моечных отделений профессиональной кухни. Дверцы-купе защищают хранящиеся предметы от попадания жира, пара и пыли. Изделие упаковано в картонный короб. Комплектуется регулируемой по высоте полкой.

Модель	Габариты (ДхШхВ), мм	Логистическая информация			
		Масса, кг	Масса с упаковкой, кг	Объем упаковки, м ³	Размер коробки (ДхШхВ)
					
ПК-8/4Н-430	800x400x600	22	25	0,26	870x455x615
ПК-10/4Н-430	1000x400x600	26	29,5	0,32	1070x455x615
ПК-12/4Н-430	1200x400x600	30	33,5	0,38	1270x455x615
ПК-15/4Н-430	1500x400x600	36	40	0,47	1570x455x615



ПОЛКИ-КУПЕ С СУШКОЙ

Полка настенная с дверцами-купе и сушкой серии ПРОФИ предназначена для хранения посуды и инвентаря. Настенная полка – наиболее практичный вариант заполнения пространства в рабочей зоне горячих цехов и моечных отделений на профессиональной кухне. Встроенная сушка для посуды обеспечивает более эффективное распределение посуды и инвентаря. Дверцы-купе защищают хранящиеся предметы от попадания жира, пара и пыли. Изделие упаковано в картонный короб. Комплектуется двумя регулируемыми по высоте полками.



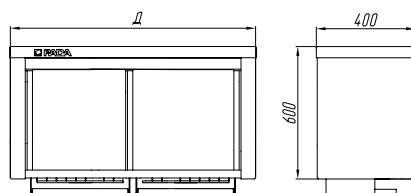

Модель	Габариты (ДхШхВ), мм	Логистическая информация			
		Масса, кг	Масса с упаковкой, кг	Объем упаковки, м ³	Размер коробки (ДхШхВ)
					
ПКС-8/4Н-430	800x400x600	25,7	28,5	0,26	870x455x615
ПКС-10/4Н-430	1000x400x600	33,1	36,5	0,32	1070x455x615
ПКС-12/4Н-430	1200x400x600	40	43,5	0,38	1270x455x615
ПКС-15/4Н-430	1500x400x600	45,5	49,5	0,47	1570x455x615



НЕЙТРАЛЬНОЕ ОБОРУДОВАНИЕ ПОДСТАВКИ

ПОДСТАВКИ ПОД ПЕЧИ И ПАРОКОНВЕКТОМАТЫ



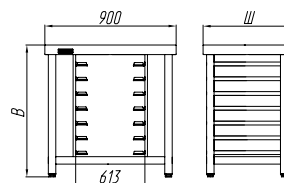

Подставки ПКП серии ПРОФИ предназначены для установки конвекционных печей и пароконвектоматов. Подставки имеют прочную сварную конструкцию, сплошную столешницу, с внутренней стороны усиленную ЛДСП, 7 уровней универсальных направляющих, на которые возможно установить 14 гастроемкостей GN 1/1 или 7 GN 2/1. Изготовлены полностью из нержавеющей стали марки AISI-304, что обеспечивает высокую прочность и долговечность конструкции. Изделие размещено на деревянном поддоне и упаковано в картонный короб.

Модель	Габариты (ДхШхВ), мм	Логистическая информация			
		Масса, кг	Масса с упаковкой, кг	Объем упаковки, м ³	Размер коробки (ДхШхВ)
					
ПКП-9/7Н	900x700x620	32,5	47	0,44	930x740x645
ПКП-9/7-01Н	900x700x860	34,0	46	0,61	930x740x885
ПКП-9/9Н	900x900x620	39,0	57,5	0,56	930x940x645



ПОДТОВАРНИКИ

Подтоварник предназначен для установки тяжелого оборудования, хранения и складирования различных товаров. Подтоварник имеет прочную сварную конструкцию, комплектуется регулируемыми опорами. Изделие имеет конструкцию усиленной прочности. Допустимая распределенная нагрузка 300 кг. Все элементы выполнены из нержавеющей стали марки AISI-304 с большим содержанием никеля, что обеспечивает высокую прочность и долговечность продукции. Изделие поставляется в разобранном виде, размещено на поддоне и упаковано в картонный короб.

Модель	Габариты (ДхШхВ), мм	Логистическая информация			
		Масса, кг	Масса с упаковкой, кг	Объем упаковки, м ³	Размер коробки (ДхШхВ)
					
Подтоварник н/ст	1000x600x280	23	32	0,2	1040x630x310

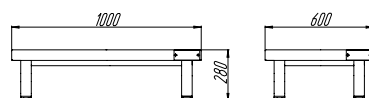

НЕЙТРАЛЬНОЕ ОБОРУДОВАНИЕ ПОДСТАВКИ

ПОДСТАВКИ ПОД ОБОРУДОВАНИЕ

Подставки предназначены для установки котлов, кипятильников, баков для отходов или каких-либо предметов и продуктов питания. Изделия изготовлены полностью из нержавеющей стали марки AISI-304 (кроме ППК-45/45/50 (Эконом) – нержавеющая сталь + порошковая покраска), что обеспечивает высокую прочность и долговечность продукции. Изделия поставляются в разобранном виде, упакованы в картонный короб.

ППК-45/45/50 (Эконом)
ППК-45/45/50Н (Профи)

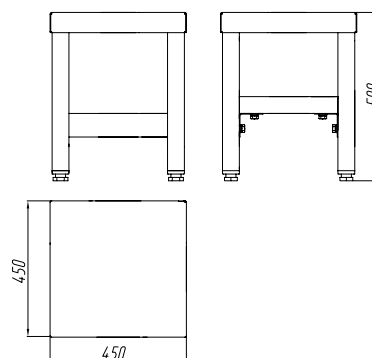

ПРК-40/40/25Н

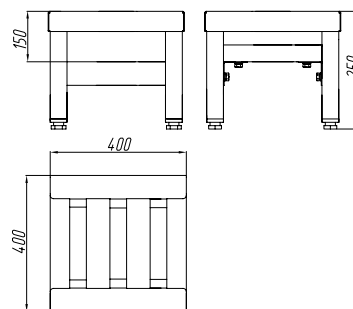

ПОДСТАВКА ПОД
ЭЛЕКТРОМЕХАНИКУ
ПЭМ-50x50Н

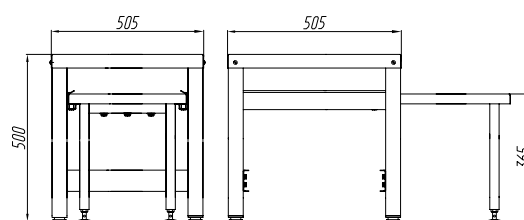





Модель	Габариты (ДхШхВ), мм	Логистическая информация			
		Масса, кг	Масса с упаковкой, кг	Объем упаковки, м ³	Размер коробки (ДхШхВ)
ППК-45/45/50 (ЭКОНОМ)	450x450x500	5	5,8	0,03	530x480x120
ППК-45/45/50Н	450x450x500	5	5,8	0,03	530x480x120
ППК-40/40/50Н	400x400x500	4,5	5,2	0,03	530x430x120
ПРК-40/40/25Н	400x400x250	3,1	3,7	0,02	430x430x120
ПЭМ-50x50Н	505x505(880)x500	17,2	18	0,04	540x525x130

НЕЙТРАЛЬНОЕ ОБОРУДОВАНИЕ СТЕЛЛАЖИ

СТЕЛЛАЖИ МОДУЛЬНЫЕ С СУШКОЙ



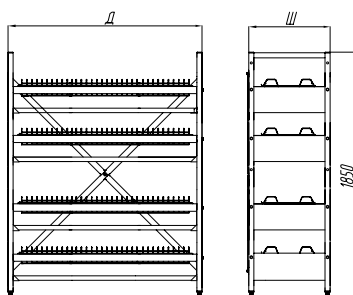

Стеллажи модульные с полками для сушки посуды используются на предприятиях общественного питания в моечных отделениях для сушки и хранения посуды и кухонного инвентаря. Материал изготовления – нержавеющая сталь AISI-304. Боковые стойки (профильная труба 25x25 мм) позволяют «наращивать» стеллажи в длину, получая единую конструкцию. Имеет регулируемые опоры и усиленные полки. Изделия поставляются в разобранном виде, упакованы в картонный короб. Стеллаж комплектуется 4 полками с кассетами для сушки тарелок, регулируемые по высоте.

Модель	Габариты (ДхШхВ), мм	Логистическая информация			
		Масса, кг	Масса с упаковкой, кг	Объем упаковки, м ³	Размер коробки (ДхШхВ)
					
СМС-6/4Н	625x400x1850	32,9	35	0,23	1895x440x270
СМС-8/4Н	825x400x1850	36,9	40	0,23	1895x440x270
СМС-10/4Н	1025x400x1850	42	45,2	0,24	2005x440x270
СМС-12/4Н	1225x400x1850	46,3	50	0,31	1895x440x380
СМС-15/4Н	1525x400x1850	55,2	59	0,31	1895x440x380



СТЕЛЛАЖИ МОДУЛЬНЫЕ С ПЕРФОРИРОВАННЫМИ ПОЛКАМИ

Стеллажи кухонные модульные с перфорированными полками предназначены для сушки и хранения кухонного инвентаря и упакованных пищевых продуктов на предприятиях общественного питания, в моечных отделениях и складских помещениях. Материал изготовления – нержавеющая сталь AISI-304. Усиленные полки, допустимая нагрузка до 100 кг на полку. Боковые стойки (профильная труба 25x25 мм) позволяют «наращивать» стеллажи в длину, получая единую конструкцию. Имеет регулируемые опоры. Изделие поставляется в разобранном виде, упаковано в картонный короб. Все полки регулируются по высоте.



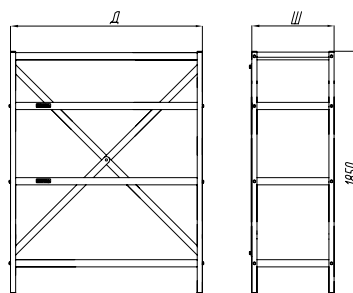

Модель	Габариты (ДхШхВ), мм	Логистическая информация			
		Масса, кг	Масса с упаковкой, кг	Объем упаковки, м ³	Размер коробки (ДхШхВ)
					
СМП-8/4Н	825x400x1850	27,2	30,5	0,16	1895x440x270
СМП-10/4Н	1025x400x1850	28,9	32,5	0,16	2005x440x270
СМП-12/4Н	1225x400x1850	35,3	39	0,2	1895x440x380



НЕЙТРАЛЬНОЕ ОБОРУДОВАНИЕ СТЕЛЛАЖИ

СТЕЛЛАЖИ МОДУЛЬНЫЕ (ПРОФИ/ЭКОНОМ)



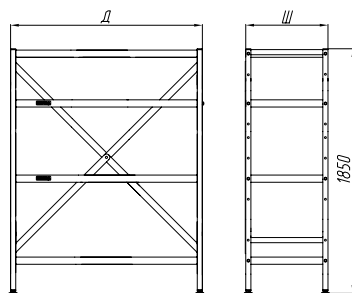

Стеллажи модульные со сплошными полками выпускается в двух сериях. Материал изготовления в серии ПРОФИ – нержавеющая сталь AISI-304, в серии ЭКОНОМ – нержавеющая сталь AISI-430. Боковые стойки – профильная труба 25x25 мм. Усиленные полки, допустимая нагрузка до 150 кг на каждую. Боковые стойки позволяют «наращивать» стеллажи в длину, получая единую конструкцию. Имеет регулируемые опоры. Изделия поставляются в разобранном виде, упакованы в картонный короб. Все полки регулируются по высоте.

Модель	Габариты (ДхШхВ), мм	Логистическая информация			
		Масса, кг	Масса с упаковкой, кг	Объем упаковки, м ³	Размер коробки (ДхШхВ)
					
СМ-6/4Н (Н-430)	625x400x1850	26,7	28	0,125	1895x440x150
СМ-8/4Н (Н-430)	825x400x1850	29,7	31,6	0,125	1895x440x150
СМ-10/4Н (Н-430)	1025x400x1850	33,7	36	0,125	2005x440x150
СМ-12/4Н (Н-430)	1225x400x1850	37,8	40,2	0,191	1895x440x150
СМ-15/4Н (Н-430)	1525x400x1850	43,7	46	0,191	1895x440x230
СМ-8/5Н (Н-430)	825x500x1850	33,05	36	0,153	1895x440x230
СМ-10/5Н (Н-430)	1025x500x1850	37,65	39	0,162	2005x540x150
СМ-12/5Н (Н-430)	1225x500x1850	42,35	45	0,234	1895x540x230
СМ-15/5Н (Н-430)	1525x500x1850	49,25	51	0,234	1895x540x230
СМ-8/6Н (Н-430)	825x600x1850	36,4	39	0,181	1895x640x150
СМ-10/6Н (Н-430)	1025x600x1850	41,6	44,5	0,192	2005x640x150
СМ-12/6Н (Н-430)	1225x600x1850	46,9	50	0,278	1895x640x230
СМ-15/6Н (Н-430)	1525x600x1850	54,8	58	0,278	1895x640x230



СТЕЛЛАЖИ МОДУЛЬНЫЕ УГЛОВЫЕ (ПРОФИ/ЭКОНОМ)

Угловые модели стеллажей позволяют более эффективно использовать угловое пространство помещения. Выпускаются в двух сериях: ПРОФИ – нержавеющая сталь AISI-304, ЭКОНОМ – нержавеющая сталь AISI-430. Модули имеют регулируемые опоры. Все полки регулируются по высоте. Изделия поставляются в разобранном виде, упакованы в картонный короб.

Модель	Габариты (ДхШхВ), мм	Логистическая информация			
		Масса, кг	Масса с упаковкой, кг	Объем упаковки, м ³	Размер коробки (ДхШхВ)
					
СМУ-8/4Н (Н-430)	825x400x1850	40	43,5	0,238	1895x840x150
СМУ-9/5Н (Н-430)	925x500x1850	44,8	48,5	0,266	1895x940x150
СМУ-10/6Н (Н-430)	1025x600x1850	54,6	59	0,319	2055x1040x150

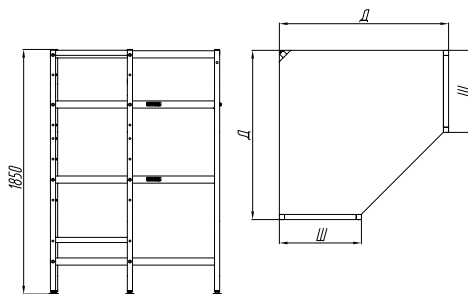

Архангельск (8182)63-90-72
Астана (7172)727-132
Астрахань (8512)99-46-04
Барнаул (3852)73-04-60
Белгород (4722)40-23-64
Брянск (4832)59-03-52
Владивосток (423)249-28-31
Волгоград (844)278-03-48
Вологда (8172)26-41-59
Воронеж (473)204-51-73
Екатеринбург (343)384-55-89

Иваново (4932)77-34-06
Ижевск (3412)26-03-58
Иркутск (395)279-98-46
Казань (843)206-01-48
Калининград (4012)72-03-81
Калуга (4842)92-23-67
Кемерово (3842)65-04-62
Киров (8332)68-02-04
Краснодар (861)203-40-90
Красноярск (391)204-63-61
Курск (4712)77-13-04
Липецк (4742)52-20-81

Магнитогорск (3519)55-03-13
Москва (495)268-04-70
Мурманск (8152)59-64-93
Набережные Челны (8552)20-53-41
Нижний Новгород (831)429-08-12
Новокузнецк (3843)20-46-81
Новосибирск (383)227-86-73
Омск (3812)21-46-40
Орел (4862)44-53-42
Оренбург (3532)37-68-04
Пенза (8412)22-31-16

Пермь (342)205-81-47
Ростов-на-Дону (863)308-18-15
Рязань (4912)46-61-64
Самара (846)206-03-16
Санкт-Петербург (812)309-46-40
Саратов (845)249-38-78
Севастополь (8692)22-31-93
Симферополь (3652)67-13-56
Смоленск (4812)29-41-54
Сочи (862)225-72-31
Ставрополь (8652)20-65-13

Сургут (3462)77-98-35
Тверь (4822)63-31-35
Томск (3822)98-41-53
Тула (4872)74-02-29
Тюмень (3452)66-21-18
Ульяновск (8422)24-23-59
Уфа (347)229-48-12
Хабаровск (4212)92-98-04
Челябинск (351)202-03-61
Череповец (8202)49-02-64
Ярославль (4852)69-52-93

Киргизия (996)312-96-26-47 Казахстан (772)734-952-31 Таджикистан (992)427-82-92-69

<http://www.rada2000.nt-rt.ru> || rda@nt-rt.ru